



МНОГОКОМПОНЕНТНЫЕ  
АКУСТИЧЕСКИЕ СИСТЕМЫ  
**DIALOG JAZZ**

# J-102BF

---

## РУКОВОДСТВО ПОЛЬЗОВАТЕЛЯ

Акустическая система для использования с персональными компьютерами, телевизорами, аудио- и видео-проигрывателями.

Изготовитель: "Ледя Пластик Ко., Лтд." (Leda Plastic Co. Ltd.), промышленный район Шун-Тянь, Ши Лон Цай Роуд, Шенжень, 518108, Китайская Народная Республика

Импортер: ООО "Диалог", 199106, Россия, г. Санкт-Петербург, В.О., Средний пр., 86

### СОДЕРЖАНИЕ

РЕКОМЕНДАЦИИ	1
ПЕРЕД ИСПОЛЬЗОВАНИЕМ	2
ПЕРЕДНЯЯ ПАНЕЛЬ САБВУФЕРА	3
ЗАДНЯЯ ПАНЕЛЬ САБВУФЕРА	4
ПУЛЬТ ДИСТАНЦИОННОГО УПРАВЛЕНИЯ	5
ПОДКЛЮЧЕНИЕ	6
РАСПОЛОЖЕНИЕ ГРОМКОГОВОРИТЕЛЕЙ	7
ИСПОЛЬЗОВАНИЕ	8
ВОЗМОЖНЫЕ НЕИСПРАВНОСТИ	9
СПЕЦИФИКАЦИИ	10

## РЕКОМЕНДАЦИИ



Чтобы не подвергнуться удару электрическим током, не пытайтесь вскрыть корпус сабвуфера. Все процедуры по диагностике и ремонту должны проводиться квалифицированными специалистами.

Не располагайте компоненты системы вблизи радиаторов отопительной системы и под прямыми лучами солнца.

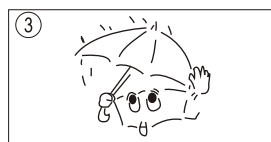
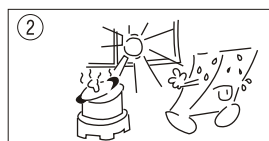

Не допускайте попадание влаги в корпус системы.

Полностью выключайте питание системы и вынимайте вилку из розетки, если система долгое время не используется.

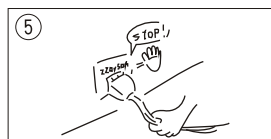
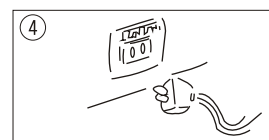

При отключении вилки из розетки ни в коем случае не дергайте за сетевой шнур, тяните только за корпус вилки.

Не допускайте попадания предметов в корпус сабвуфера через технологические отверстия.

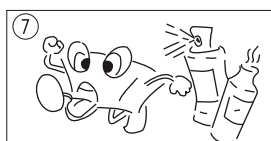

Не используйте абразивные материалы и химические средства для чистки корпуса системы, это может испортить покрытие корпуса. Чистку проводите только с помощью мягкой сухой чистой материи.

## СПЕЦИФИКАЦИИ

### J-102BF

ПИТАЮЩЕЕ НАПРЯЖЕНИЕ	AC 230В/50Гц
СООТНОШЕНИЕ СИГНАЛ/ШУМ	□75 Дб
РАЗДЕЛЕНИЕ	□45 Дб

### ВЫХОДНАЯ МОЩНОСТЬ

САБВУФЕР	60Вт RMS
ФРОНТАЛЬНЫЕ САТЕЛЛИТЫ	20Вт RMS
ТЫЛОВЫЕ САТЕЛЛИТЫ	20Вт RMS
ЦЕНТРАЛЬНЫЙ САТЕЛЛИТ	20Вт RMS

### ДИАМЕТР ДИФFUЗОРА

САБВУФЕР	6,5"
ФРОНТАЛЬНЫЕ САТЕЛЛИТЫ	3"
ТЫЛОВЫЕ САТЕЛЛИТЫ	3"
ЦЕНТРАЛЬНЫЙ САТЕЛЛИТ	3"

### ГАБАРИТНЫЕ РАЗМЕРЫ (В\*Ш\*Г)

САБВУФЕР	420*150*385 мм
ФРОНТАЛЬНЫЕ САТЕЛЛИТЫ	1040*90*105 мм
ТЫЛОВЫЕ САТЕЛЛИТЫ	1040*90*105 мм
ЦЕНТРАЛЬНЫЙ САТЕЛЛИТ	90*280*105 мм

### ЧАСТОТНЫЙ ДИАПАЗОН

САБВУФЕР	20Гц-250Гц
САТЕЛЛИТЫ	200Гц-20КГц

Производитель оставляет за собой право вносить изменения в конструкцию изделия и его технические характеристики без предварительного уведомления.

## ВОЗМОЖНЫЕ НЕИСПРАВНОСТИ

Если система функционирует некорректно обратитесь к следующей таблице.

Неисправность	Причина	Устранение
Нет звука в одном или нескольких громкоговорителях	1. Система не подключена к электрической сети 2. Соединяющий кабель не подключен к сателлиту и/или сабвуферу 3. Не включен переключатель питания	1. Включите вилку в розетку 2. Проверьте подключение кабелей 3. Включите питания переключателем
Сильные искажения звука	Входной сигнал слишком большой мощности	Уменьшите громкость системы
Звук нет ни в одном громкоговорителе	Система не подключена к источнику звука	Подключите систему сигнальным кабелем

Для каждого источника звука необходимо произвести предварительную калибровку уровня входного сигнала.

Установите все регуляторы громкости системы в положения максимума.

Увеличьте уровень входного сигнала источника звука ("Регулятор громкости" Windows для звуковой карты, громкость телевизора или DVD-проигрывателя) до появления искажений.

Уменьшите уровень входного сигнала до величины, при которой искажения полностью пропадут.

Впоследствии регулируйте уровень громкости только органами управления акустической системы.

Некоторые источники сигнала могут обладать столь высокой мощностью, что при максимальном уровне громкости системы в динамиках будут слышны сильные искажения и громкий шум. В этом случае обязательно уменьшите громкость системы, чтобы не допустить повреждения динамиков.

Располагайте сабвуфер на некотором удалении от прочих устройств и предметов для обеспечения лучшей вентиляции и охлаждения электронных элементов.



## ПЕРЕД ИСПОЛЬЗОВАНИЕМ

Пожалуйста, распаковывайте изделие аккуратно и сохраните упаковку в течение гарантийного срока.

Комплект поставки включает в себя:

- сабвуфер - 1 шт.;
- фронтальные сателлиты - 2 шт.;
- тыловые сателлиты - 2 шт.;
- центральный сателлит - 1 шт.;
- провода для подключения сателлитов (2 м) - 3 шт.;
- провода для подключения сателлитов (6 м) - 2 шт.;
- кабель 6 RCA - 3 Jack stereo - 1 шт.;
- кабель 6 RCA - 6 RCA - 1 шт.;
- пульт дистанционного управления (пульт ДУ) - 1 шт.;
- батарейки для пульта ДУ - 2 шт.;
- подставки под сателлиты - 4 шт.;
- втулки для подставок под сателлиты - 12 шт.;
- саморезы для подставок под сателлиты - 12 шт.;
- упаковка - 1 комплект;
- инструкция по эксплуатации - 1 шт.

На задней панели каждого сателлита расположена табличка с указанием по его подключению.

### Установка батареек

- Откройте отсек для батареек пульта ДУ.
- Установите в отсек батарейки, соблюдая полярность.
- Закройте отсек для батареек.

Максимальное расстояние до сабвуфера для корректной работы с пультом ДУ составляет семь метров, а максимальное отклонение тридцать градусов.

*Замечание: если Вы долгое время не используете пульт ДУ, извлеките из него батарейки.*

## ПЕРЕДНЯЯ ПАНЕЛЬ САБВУФЕРА

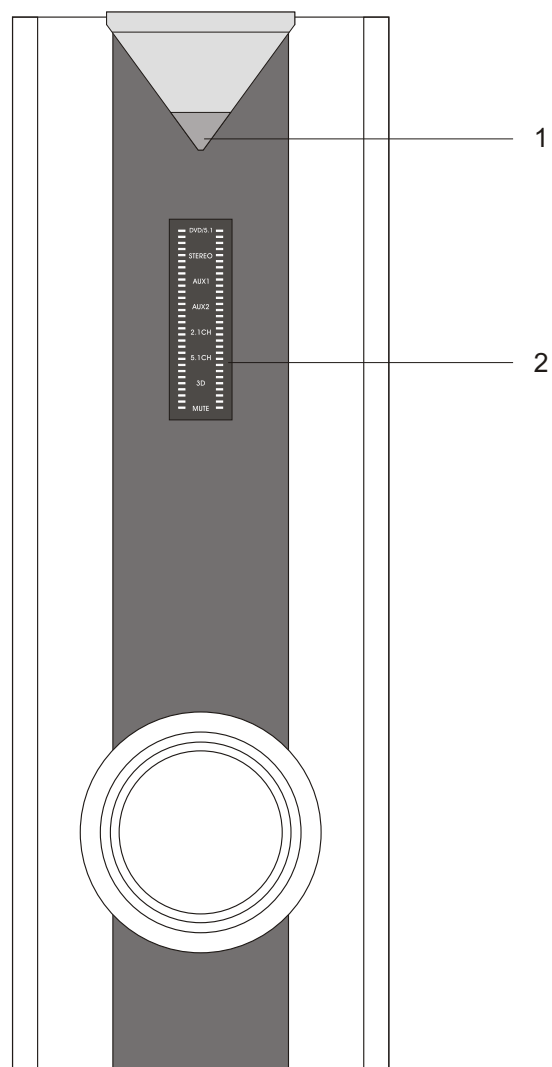

1. Индикатор включения питания
2. Дисплей для отображения текущих настроек

## ИСПОЛЬЗОВАНИЕ

### 1. Включение/выключение

Подключите вилку сетевого шнура к розетке 220В/50Гц и установите переключатель на задней панели сабвуфера в положение "I". Система перейдет в режим ожидания и индикатор питания станет красным. Нажатием кнопки "STANDBY" на пульте ДУ Вы можете перевести систему в рабочий режим (индикатор станет синим). Для полного выключения системы установите переключатель на задней панели сабвуфера в положение "O".

### 2. Выбор источника сигнала

Нажатием кнопок DVD/5.1, STEREO, AUX1 и AUX2 на пульте ДУ Вы можете выбрать один из источников сигнала, подключенных к соответствующим входам на задней панели сабвуфера.

Информация о текущем источнике сигнала отображается на индикаторе передней панели сабвуфера.

### 3. Выбор режима воспроизведения

Нажатием кнопок 5.1CH и 2.1CH на пульте ДУ Вы можете переключать режим воспроизведения между 5.1 (режим AC-3) или 2.1 (режим STEREO с поддержкой сабвуфера).

### 4. Регулирование уровня громкости

Общий уровень громкости изменяется кнопками MASTER VOL+ (громче) и MASTER VOL- (тише). Вы так же можете изменить уровень громкости отдельных каналов акустической системы кнопками SW+ и SW- (громкость сабвуфера), CEN+ и CEN- (громкость центрального сателлита), FRONT+ и FRONT- (громкость фронтальных сателлитов), SUR+ и SUR- (громкость тыловых сателлитов).

### 5. Тональность

Для изменения тональности звучания Вы можете воспользоваться кнопками TRE+ и TRE- (изменение интенсивности воспроизведения высоких частот) и кнопками BASS+ и BASS- (изменение интенсивности воспроизведения низких частот).

### 6. Эффект объемного звучания

Кнопкой 3D на пульте ДУ Вы можете включать и выключать эффект объемного звучания.

### 7. Кратковременное отключение звука

Для кратковременного отключения звука системы Вы можете воспользоваться кнопкой MUTE на пульте ДУ.

### 8. Сброс настроек

Нажатием кнопки RESET Вы можете сбросить все настройки системы, кроме общего уровня громкости, до значений, предустановленных на заводе-изготовителе.

3. С одной стороны подключите провод черной жилой к разъему “-”, белой жилой к разъему “+” фронтального левого сателлита, а с другой стороны подключите провод черной жилой к разъему “FL-”, белой жилой к разъему “FL+” на задней панели сабвуфера.

4. С одной стороны подключите провод черной жилой к разъему “-”, белой жилой к разъему “+” тылового правого сателлита, а с другой стороны подключите провод черной жилой к разъему “SR-”, белой жилой к разъему “SR+” на задней панели сабвуфера.

5. С одной стороны подключите провод черной жилой к разъему “-”, белой жилой к разъему “+” тылового левого сателлита, а с другой стороны подключите провод черной жилой к разъему “SL-”, белой жилой к разъему “SL+” на задней панели сабвуфера.

6. С одной стороны подключите провод черной жилой к разъему “-”, белой жилой к разъему “+” центрального сателлита, а с другой стороны подключите провод черной жилой к разъему “CEN-”, белой жилой к разъему “CEN+” на задней панели сабвуфера.

Не перепутайте полярность при подключении! Черные жилы проводов должны быть подключены к клеммам “-”, а белые к клеммам “+”.

Для подключения к источнику сигнала 5.1 в зависимости от типа его разъемов воспользуйтесь кабелем RCA - RCA или RCA - Jack Stereo.

## РАСПОЛОЖЕНИЕ ГРОМКОГОВОРИТЕЛЕЙ

Подключите громкоговорители к DVD проигрывателю или иному воспроизводящему 5.1 устройству и, для получения наилучшего качества звукового окружения, расположите АС в соответствии и рисунком, приведенным ниже.

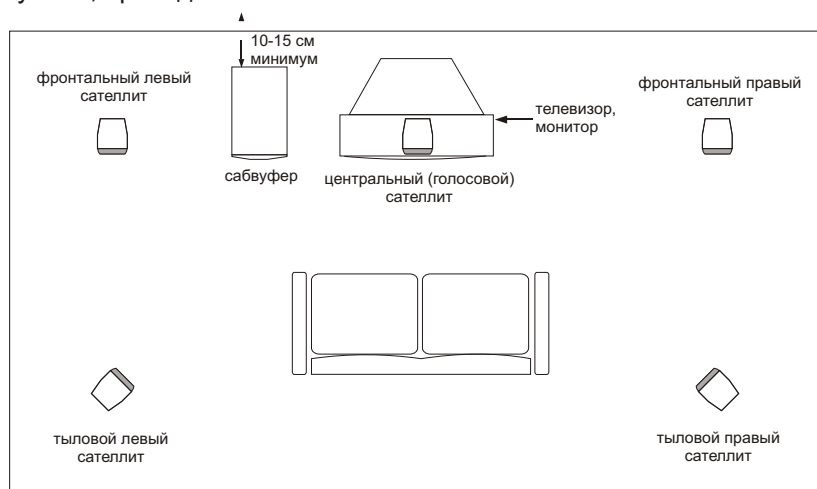

## ЗАДНЯЯ ПАНЕЛЬ САБВУФЕРА

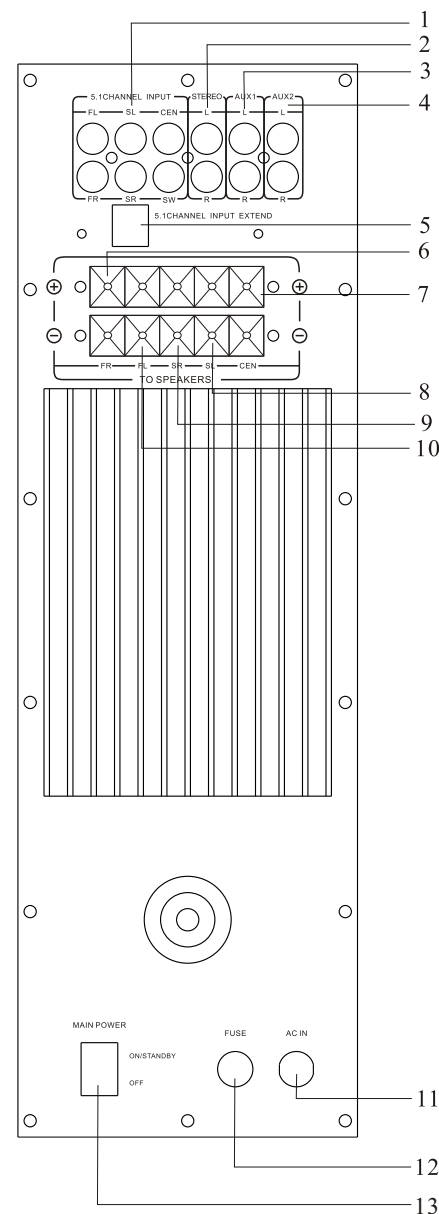

## ПУЛЬТ ДИСТАНЦИОННОГО УПРАВЛЕНИЯ

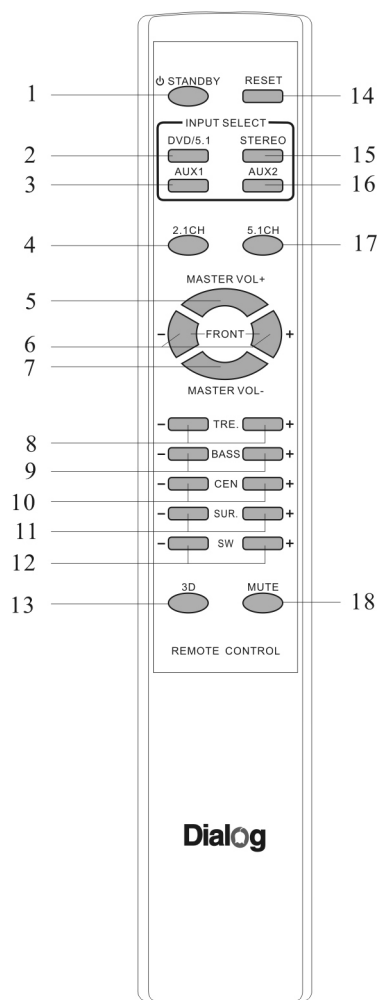

1. Кнопка STANDBY (включение/выключение)
2. Кнопка DVD/5.1 (выбор источника сигнала)
3. Кнопка AUX1 (выбор источника сигнала)
4. Кнопка 2.1CH (выбор режима воспроизведения)
5. Кнопка MASTER VOL+ (увеличение общего уровня громкости)
6. Кнопки FRONT+ и FRONT- (изменение уровня громкости фронтальных сателлит)
7. Кнопка MASTER VOL- (уменьшение общего уровня громкости)
8. Кнопки TRE+ и TRE- (изменение интенсивности высоких частот)
9. Кнопки BASS+ и BASS- (изменение интенсивности низких частот)
10. Кнопки CEN+ и CEN- (изменение уровня громкости центрального сателлита)
11. Кнопки SUR+ и SUR- (изменение уровня громкости тыловых сателлитов)
12. Кнопки SW+ и SW- (изменение уровня громкости сабвуфера)
13. Кнопка 3D (включение/выключение эффекта объемного звучания)
14. Кнопка RESET (сброс настроек)
15. Кнопка STEREO (выбор источника сигнала)
16. Кнопка AUX2 (выбор источника сигнала)
17. Кнопка 5.1CH (выбор режима воспроизведения)
18. Кнопка MUTE (отключение звука)

## ПОДКЛЮЧЕНИЕ

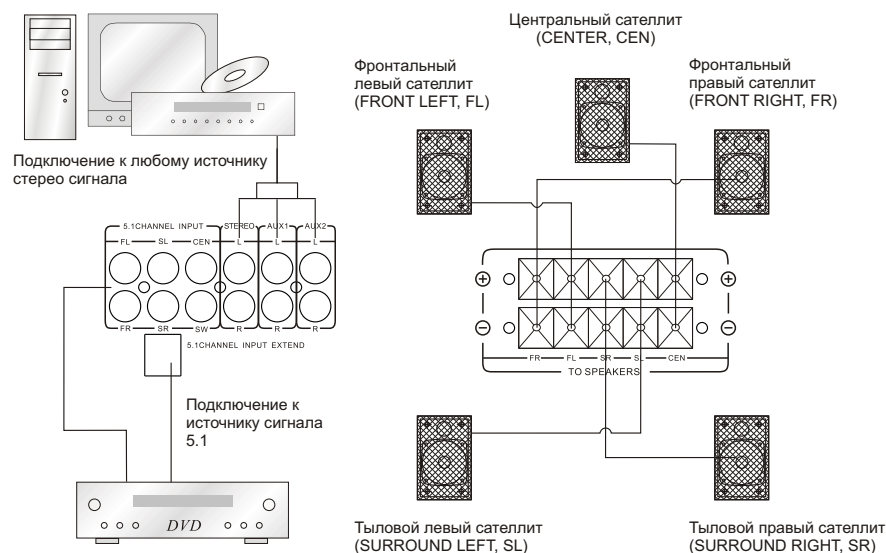

Внимание! Убедитесь, что системы выключена полностью перед подключением сателлитов.

1. Для подключения сателлитов используйте двухжильные черные и белые провода из комплекта поставки. Короткие (2 м) провода предназначены для подключения фронтальных и центрального сателлита, длинные (6 м) провода для подключения тыловых сателлитов.

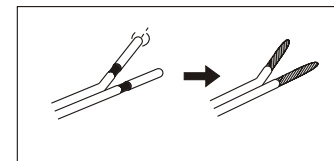

2. С одной стороны подключите провод черной жилой к разъему "-", белой жилой к разъему "+" фронтального правого сателлита, а с другой стороны подключите провод черной жилой к разъему "FR-", белой жилой к разъему "FR+" на задней панели сабвуфера.